

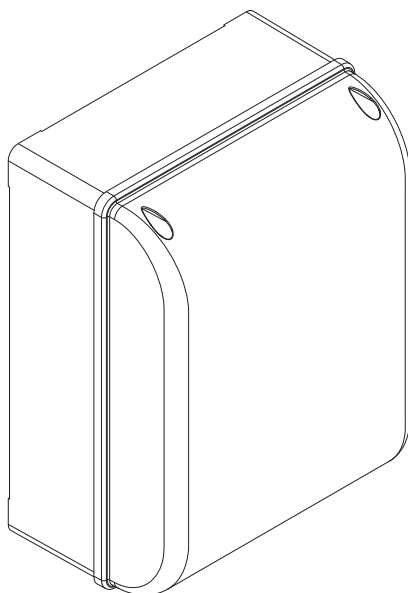

**ARMOIRE DE COMMANDE
POUR MOTORÉDUCTEURS 24 V**

FA01233-FR



ZL65



MANUEL D'INSTALLATION

INSTRUCTIONS IMPORTANTES DE SÉCURITÉ POUR L'INSTALLATION

ATTENTION : UNE INSTALLATION INCORRECTE PEUT PROVOQUER DE GRAVES DOMMAGES, SUIVRE TOUTES LES INSTRUCTIONS D'INSTALLATION

LE PRÉSENT MANUEL N'EST DESTINÉ QU'À DES INSTALLATEURS PROFESSIONNELS OU À DES PERSONNES COMPÉTENTES

LÉGENDE

-  Ce symbole indique des parties à lire attentivement.
-  Ce symbole indique des parties concernant la sécurité.
-  Ce symbole indique ce qui doit être communiqué à l'utilisateur.

DESCRIPTION

Armoire de commande pour portails battants à un ou deux vantaux avec afficheur graphique de programmation et de signalisation à segments, et autodiagnostic des dispositifs de sécurité.

L'armoire de commande permet :

- la connexion du module RGP1 pour la réduction des consommations ;
- la connexion de la carte RLB pour le fonctionnement en cas de coupure de courant et pour la recharge des batteries ;
- la connexion à la carte RIO-CONN pour la configuration des accessoires sans fil de la série Rio ;
- la connexion du module URO42 pour la gestion à distance des automatismes CAME, avec le système dédié CAME CLOUD.

Toutes les connexions sont protégées par des fusibles rapides.

Utilisation prévue

Usage résidentiel et collectif.

-  Toute installation et toute utilisation autres que celles qui sont indiquées dans ce manuel sont interdites.

Données techniques

Type	ZL65
Degré de protection (IP)	54
Alimentation (V - 50/60 Hz)	230 AC
Alimentation moteur (V)	24 DC
Consommation en mode veille (W)	7
Consommation en mode veille avec module RGP1 (W)	0,5
Puissance max. (W)	300
Matériau du boîtier	ABS
Température de fonctionnement (°C)	-20 à +55
Classe d'isolation	
Poids (Kg)	3,3

Fusibles

LINE FUSE - Ligne	2 A-F = 230 V
ACCESSORIES - Accessoires	2 A-F

Dimensions (mm)

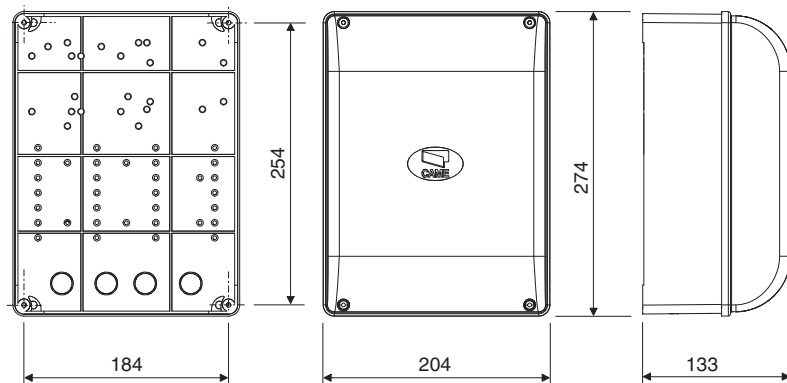

Description des parties

- | | |
|---|---|
| 1. Fusible de ligne | 13. Connecteur pour carte R700/R800 |
| 2. Bornier d'alimentation | 14. Connecteur pour carte RIO-CONN |
| 3. Bornier pour dispositifs de signalisation | 15. Connecteur pour carte RSE |
| 4. Borniers pour motoréducteurs avec encodeur | 16. Connecteur pour carte Memory Roll |
| 5. Bornier pour dispositifs de commande | 17. Boutons de programmation |
| 6. Bornier pour dispositifs de sécurité | 18. Afficheur |
| 7. Bornier de connexion CRP | 19. Transformateur |
| 8. Bornier de connexion pour clavier à code | 20. Bornier pour module RGP1 |
| 9. Bornier pour dispositifs à transpondeur | 21. Fusible accessoires |
| 10. Bornier de connexion de l'antenne | 22. Logement pour module UR042 |
| 11. Connecteur pour module UR042 | 23. Logement pour module RGP1 |
| 12. Connecteur pour carte AF | 24. Logement pour carte chargeur de batteries RLB |

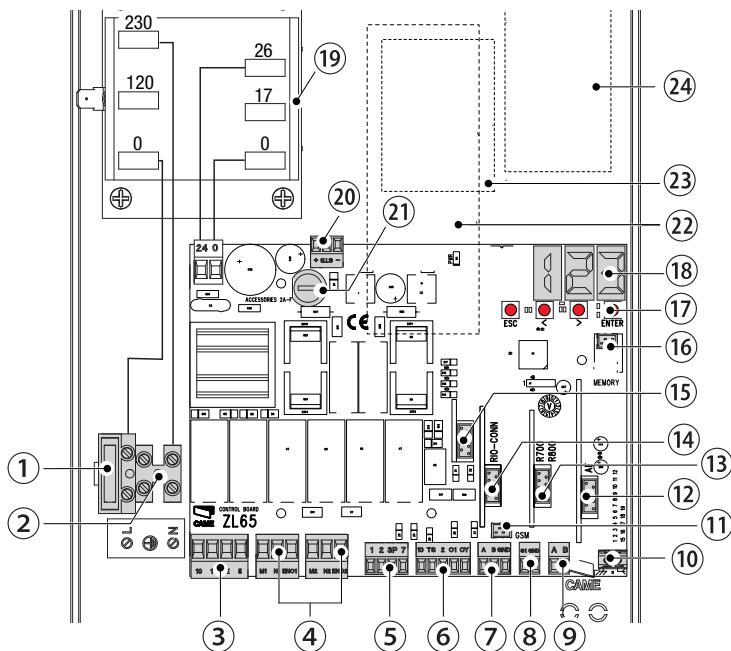

INSTRUCTIONS GÉNÉRALES POUR L'INSTALLATION

- ⚠ L'installation doit être effectuée par du personnel qualifié et dans le plein respect des normes en vigueur.
- ⚠ Attention ! Avant d'intervenir sur l'armoire de commande, mettre hors tension et déconnecter les éventuelles batteries.

Contrôles préliminaires

- ⚠ Avant d'installer l'armoire de commande, il faut :
 - s'assurer que la zone de fixation est à l'abri de tout choc, que les surfaces de fixation sont bien solides et que la fixation est réalisée au moyen d'éléments appropriés (vis, chevilles, etc.) à la surface ;
 - prévoir sur le réseau d'alimentation, conformément aux règles d'installation, un dispositif de déconnexion omnipolaire spécifique pour le sectionnement total en cas de surtension catégorie III (à savoir avec un espace de plus de 3 mm entre les contacts) ;
 -  s'assurer que les éventuelles connexions à l'intérieur du boîtier (réalisées pour la continuité du circuit de protection) sont bien dotées d'une isolation supplémentaire par rapport aux autres parties conductrices internes ;
 - prévoir des gaines et des conduites pour le passage des câbles électriques afin de les protéger contre la détérioration mécanique.

Outils et matériel

S'assurer de disposer de tous les instruments et de tout le matériel nécessaire pour effectuer l'installation en toute sécurité et conformément aux normes en vigueur. La figure illustre quelques exemples d'outils utiles à l'installateur.

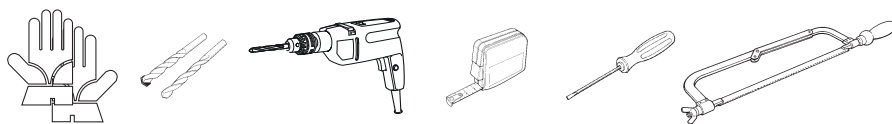

Types de câbles et épaisseurs minimum

Connexion	Type câble	Longueur câble 1 < 15 m	Longueur câble 15 < 30 m
Alimentation armoire 230 VAC	H05RN-F	2G x 1,5 mm ²	2G x 2,5 mm ²
Alimentation moteur/encodeur 24 VDC		3 x 1,5 mm ²	3 x 2,5 mm ²
Feu clignotant	FROR CEI	2 x 0,5 mm ²	
Émetteurs photocellules	20-22 CEI EN	2 x 0,5 mm ²	
Récepteurs photocellules	50267-2-1	4 x 0,5 mm ²	
Dispositifs de commande et de sécurité		2 x 0,5 mm ²	
Antenne	RG58	max. 10 m	
Came Remote Protocol (CRP)	UTP CAT5	max. 1000 m	

 Si la longueur des câbles ne correspond pas aux valeurs indiquées dans le tableau, déterminer la section des câbles en fonction de l'absorption effective des dispositifs connectés et selon les prescriptions de la norme CEI EN 60204-1.

Pour les connexions prévoyant plusieurs charges sur la même ligne (séquentielles), les dimensions indiquées dans le tableau doivent être réévaluées en fonction des absorptions et des distances effectives. Pour les connexions de produits non indiqués dans ce manuel, considérer comme valable la documentation jointe à ces derniers.

INSTALLATION

Fixation de l'armoire de commande

Fixer la base de l'armoire dans une zone protégée à l'aide de vis et de chevilles ❶.

📖 Il est conseillé d'utiliser des vis à tête cylindrique (6 x 70 mm).

Percer les trous préforés (18 et 20 mm) sous la base de l'armoire ❷.

⚠ Prendre soin de ne pas endommager la carte électronique.

Introduire les passe-câbles avec gaines annelées pour le passage des câbles électriques ❸.

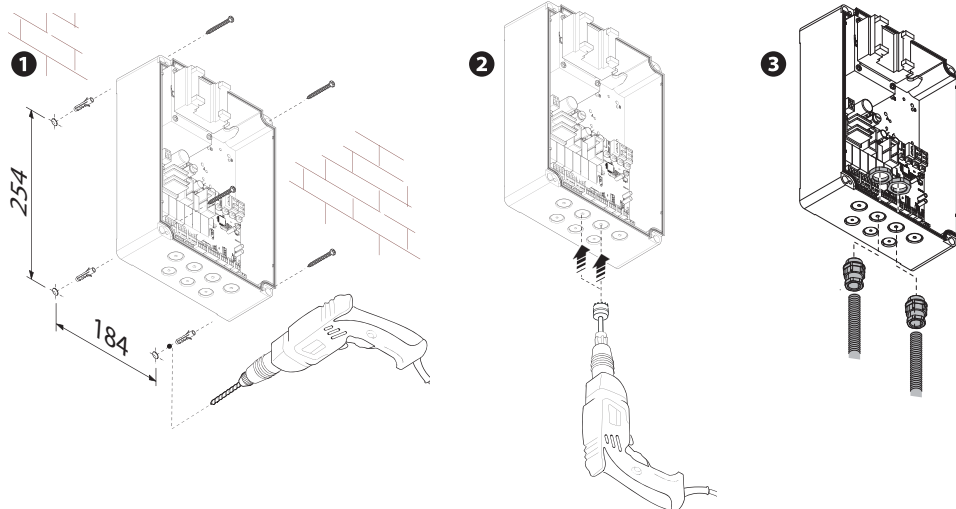

BRANCHEMENTS ÉLECTRIQUES ET PROGRAMMATION

Alimentations

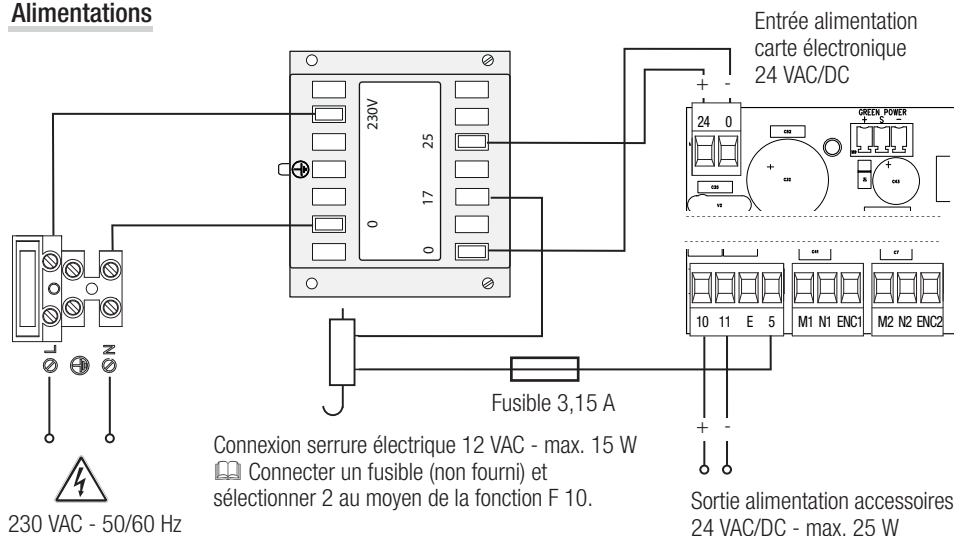

Connexion du motoréducteur avec encodeur

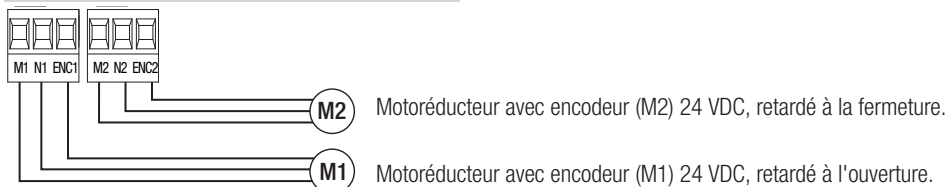

Dispositif de signalisation

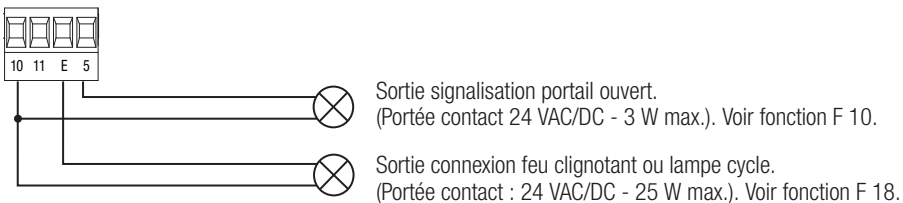

Dispositifs de commande

⚠ ATTENTION ! Avant l'insertion d'une carte enfichable (ex. : AF, R800), il est OBLIGATOIRE DE METTRE HORS TENSION et de déconnecter les éventuelles batteries.

Connecteur pour module UR042.

📖 En cas de connexion du module RGP1 ou de la carte RSE, UR042 ne fonctionne pas.

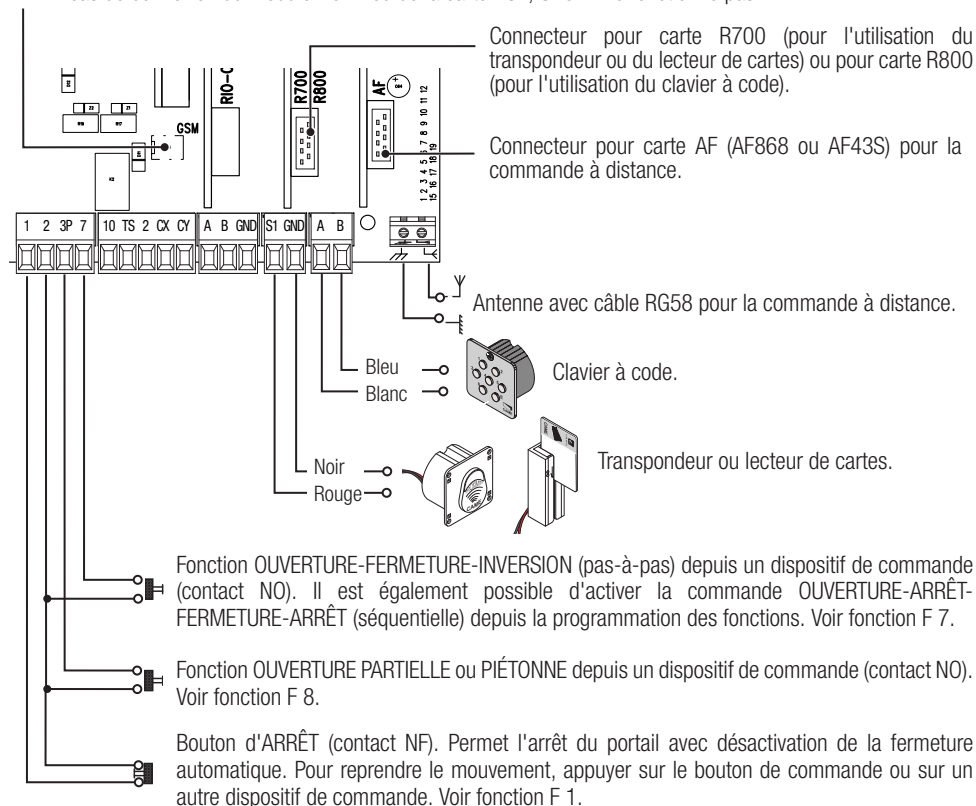

Dispositifs de sécurité

Photocellules

Configurer le contact CX ou CY (NF), entrée pour dispositifs de sécurité, type photocellules, conformes à la norme EN 12978.

Voir fonctions entrée CX (Fonction F2) ou CY (Fonction F3) en :

- C1 pour la réouverture durant la fermeture. Durant la phase de fermeture du portail, l'ouverture du contact provoque l'inversion du mouvement jusqu'à ouverture totale du portail ;
- C2 refermeture durant l'ouverture. En phase d'ouverture du portail, l'ouverture du contact provoque l'inversion du mouvement jusqu'à la fermeture totale ;
- C3 pour l'arrêt partiel. Arrêt du portail en mouvement avec fermeture automatique (si la fonction de fermeture automatique a été activée) ;
- C4 attente obstacle. Arrêt du portail en mouvement avec reprise du mouvement après élimination de l'obstacle.

📖 En cas de non utilisation des contacts CX et CY, les désactiver avant la phase d'auto-apprentissage.

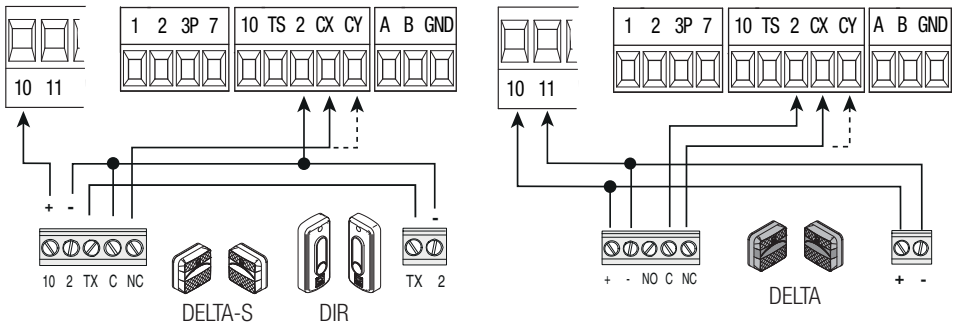

Bords sensibles

Configurer le contact CX ou CY (NF), entrée pour dispositifs de sécurité, type bords sensibles, conformes à la norme EN 12978.

Voir fonctions entrée CX (Fonction F2) ou CY (Fonction F3) en :

- C7 réouverture durant la fermeture. Durant la phase de fermeture du portail, l'ouverture du contact provoque l'inversion du mouvement jusqu'à ouverture totale du portail ;
- C8 refermeture durant l'ouverture. Durant la phase d'ouverture du portail, l'ouverture du contact provoque l'inversion du mouvement jusqu'à fermeture totale du portail.

📖 En cas de non utilisation des contacts CX et CY, les désactiver avant la phase d'auto-apprentissage.

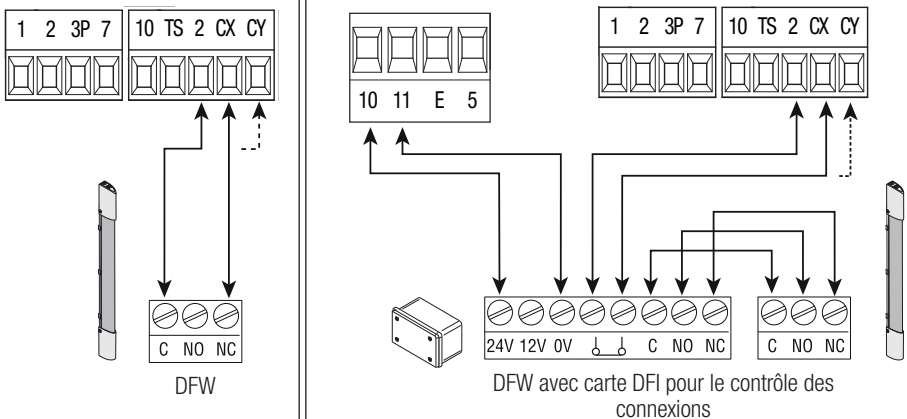

Connexion des dispositifs de sécurité (test sécurité)

La carte contrôle l'efficacité des dispositifs de sécurité (ex. : photocellules) à chaque commande d'ouverture ou de fermeture.

Toute éventuelle anomalie désactive les commandes, quelles qu'elles soient, et l'écran affiche le message E 4.

Pour ce type de connexion, activer la fonction F 5.

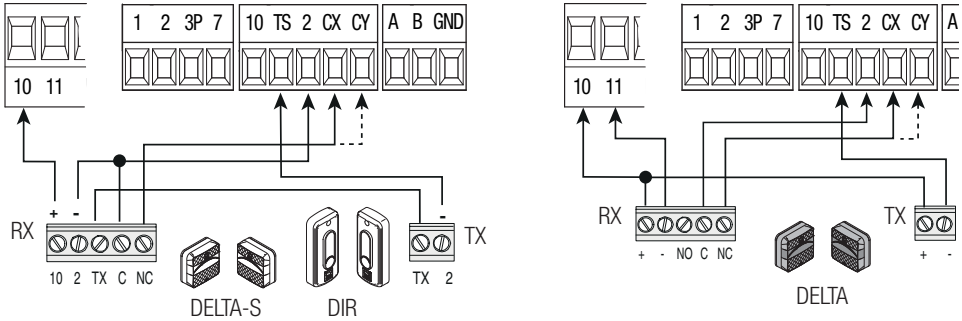

Dispositifs sans fil

Insérer la carte RIO-CONN sur le connecteur dédié sur la carte électronique.

Configurer la fonction à associer au dispositif sans fil (F65, F66, F67 et F68).

Configurer les accessoires sans fil (voir manuel de l'accessoire à configurer).

📖 Si les dispositifs ne sont pas configurés avec la carte RIO-CONN, l'écran affiche l'erreur E 18.

⚠ En cas de brouillages de radiofréquence au niveau de l'installation, le système sans fil désactive le fonctionnement normal de l'automatisme et l'écran affiche l'erreur E 17.

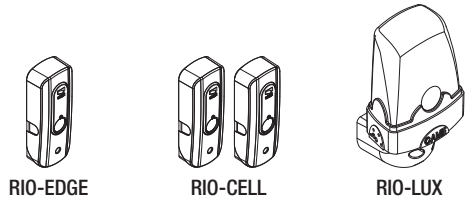
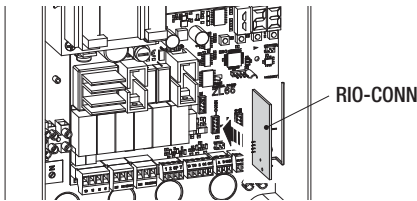

Connexion avec Came Remote Protocol (CRP)

Insérer la carte RSE.

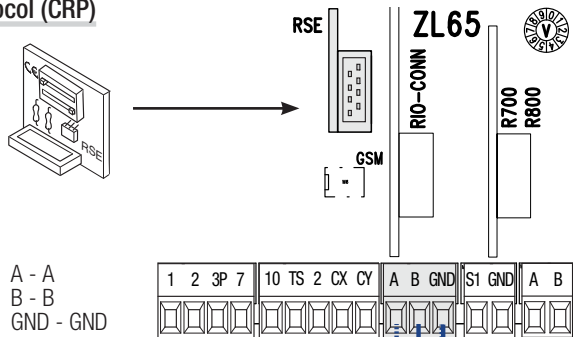

Connexion série RS485 avec carte RSE à l'installation domotique via CRP (Came Remote Protocol).

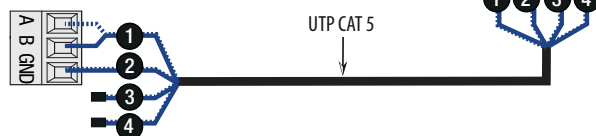

Description des commandes de programmation

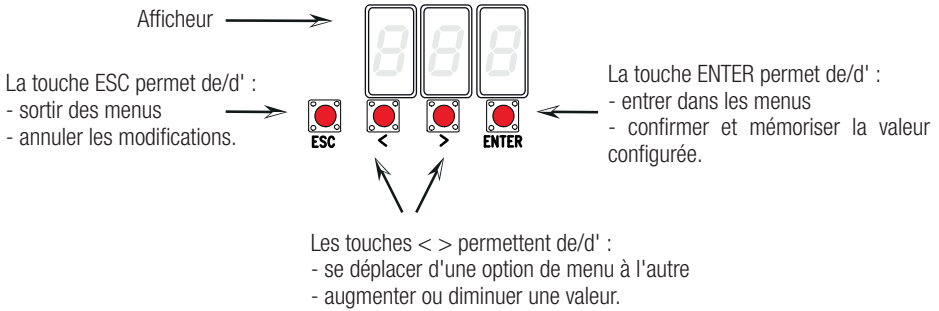

Navigation menu

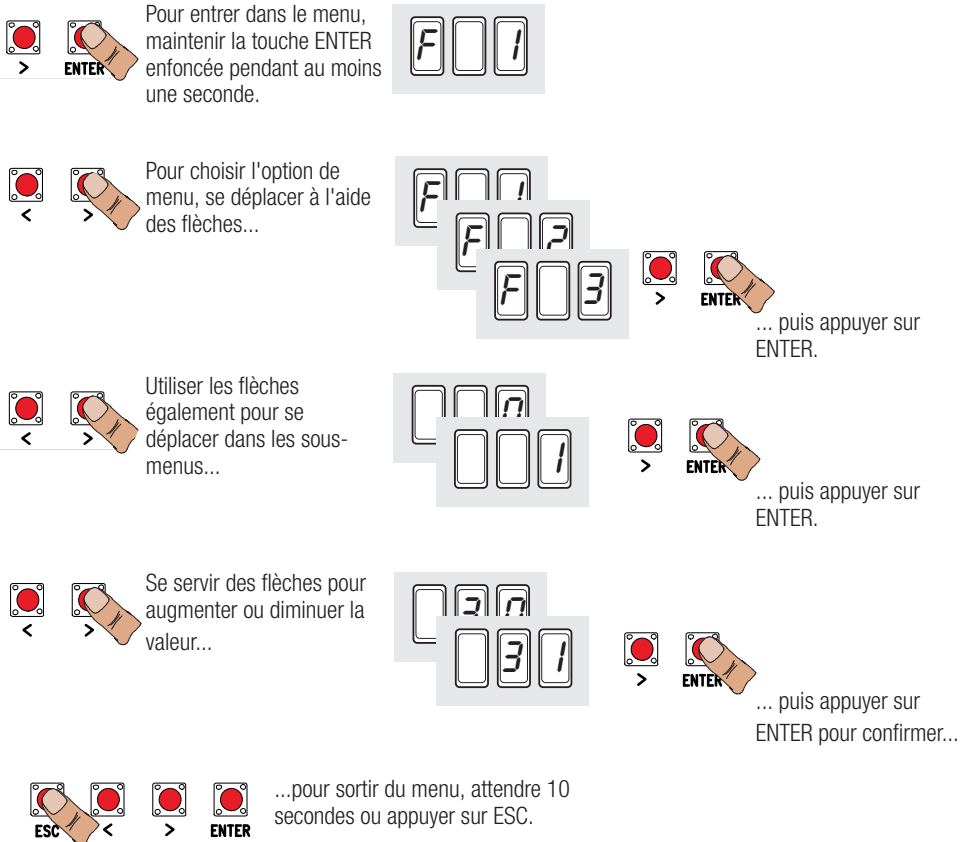







Quand le menu est activé, l'installation ne peut pas être utilisée.

Mappage des fonctions





F 1	Fonction arrêt total (1-2)
F 2	Fonction associée à l'entrée 2-CX
F 3	Fonction associée à l'entrée 2-CY
F 5	Fonction test sécurité
F 6	Fonction action maintenue
F 7	Modalité commande sur 2-7
F 8	Modalité commande sur 2-3P
F 9	Fonction détection obstacle avant démarrage
F 10	Fonction associée à la sortie signalisation portail ouvert ou activation de la serrure électrique
F 11	Désactivation Encodeur
F 12	Fonction départ ralenti
F 13	Fonction poussée en phase de fermeture
F 14	Fonction sélection type capteur
F 16	Fonction coup de bélier
F 18	Fonction lampe supplémentaire
F 19	Temps fermeture automatique
F 20	Temps fermeture automatique après ouverture partielle
F 21	Temps préclignotement
F 22	Temps fonctionnement
F 23	Temps retard en ouverture
F 24	Temps retard en fermeture
F 26	Temps coup de bélier
F 27	Temps serrure
F 28	Réglage vitesse de la course
F 30	Réglage vitesse de ralentissement
F 33	Réglage vitesse d'apprentissage
F 34	Sensibilité durant la course
F 35	Sensibilité durant le ralentissement
F 36	Réglage ouverture partielle
F 37	Réglage point initial de ralentissement du motoréducteur M1 en ouverture
F 38	Réglage point initial de ralentissement du motoréducteur M1 en fermeture
F 39	Réglage point initial de rapprochement du motoréducteur M1 en ouverture
F 40	Réglage point initial de rapprochement du motoréducteur M1 en fermeture
F 41	Réglage point initial de ralentissement du motoréducteur M2 en ouverture
F 42	Réglage point initial de ralentissement du motoréducteur M2 en fermeture
F 43	Réglage point initial de rapprochement du motoréducteur M2 en ouverture
F 44	Réglage point initial de rapprochement du motoréducteur M2 en fermeture
F 46	Configuration nombre de moteurs
F 49	Gestion connexion série
F 50	Sauvegarde données dans la mémoire
F 51	Lecture données de la mémoire
F 56	Numéro périphérique
F 63	Modification vitesse COM
F 65	Fonction associée à l'entrée RIO-EDGE [T1]
F 66	Fonction associée à l'entrée RIO-EDGE [T2]
F 67	Fonction associée à l'entrée RIO-CELL [T1]
F 68	Fonction associée à l'entrée RIO-CELL [T2]
U 1	Insertion nouvel utilisateur avec commande associée
U 2	Élimination un seul utilisateur
U 3	Élimination totale des utilisateurs
U 4	Décodage code radio
A 1	Type moteur
A 2	Test moteur
A 3	Auto-apprentissage de la course
A 4	RàZ paramètres
A 5	Nombre manœuvres
H 1	Version logiciel









Menu fonctions





-  **IMPORTANT !** Lancer la programmation à partir des fonctions de TYPE MOTEUR (A 1), NOMBRE MOTEURS (F46) et AUTO-APPRENTISSAGE COURSE (A3).
-  Pour effectuer la programmation des fonctions, l'automatisme doit être à l'arrêt.
-  Il est possible de mémoriser au maximum 25 utilisateurs.

F 1 Arrêt total [1-2]	OFF= Désactivée (par défaut) / ON= = Activée
Entrée NF – Arrêt du portail avec désactivation de l'éventuelle fermeture automatique ; pour reprendre le mouvement, utiliser le dispositif de commande. Le dispositif de sécurité doit être positionné sur [1-2].	
F 2 Entrée [2-CX]	OFF= Désactivée (par défaut) / 1 = C1 / 2 = C2 / 3 = C3 / 4 = C4 / 7 = C7 / 8 = C8
Entrée NF – Possibilité d'associer : C1 = réouverture durant la fermeture pour photocellules, C2 = refermeture durant l'ouverture pour photocellules, C3 = arrêt partiel, C4 = attente obstacle, C7 = réouverture durant la fermeture pour bords sensibles, C8 = refermeture durant l'ouverture pour bords sensibles.  La fonction C3 (arrêt partiel) n'apparaît qu'en cas d'activation de la fonction F 19 (Temps fermeture automatique).	
F 3 Entrée [2-CY]	OFF= Désactivée (par défaut) / 1 = C1 / 2 = C2 / 3 = C3 / 4 = C4 / 7 = C7 / 8 = C8
Entrée NF – Possibilité d'associer : C1 = réouverture durant la fermeture pour photocellules, C2 = refermeture durant l'ouverture pour photocellules, C3 = arrêt partiel, C4 = attente obstacle, C7 = réouverture durant la fermeture pour bords sensibles, C8 = refermeture durant l'ouverture pour bords sensibles.  La fonction C3 (arrêt partiel) n'apparaît qu'en cas d'activation de la fonction F 19 (Temps fermeture automatique).	
F 5 Test sécurité	OFF= Désactivée (par défaut) / 1 = CX / 2 = CY / 4 = CX+CY
La carte contrôle le bon fonctionnement des photocellules avant chaque commande d'ouverture ou de fermeture.  Pour les dispositifs sans fil, le test sécurité est toujours activé.	
F 6 Action maintenue	OFF= Désactivée (par défaut) / ON= = Activée
Le portail s'ouvre et se ferme en maintenant enfoncé un bouton. Bouton d'ouverture sur le contact 2-3P et bouton de fermeture sur le contact 2-7. Tous les autres dispositifs de commande, même radio, sont désactivés.	
F 7 Commande [2-7]	0 = Pas-à-pas (par défaut) / 1 = Séquentielle
Depuis le dispositif de commande connecté sur 2-7, cette fonction permet l'exécution de la commande pas-à-pas (ouverture-fermeture-inversion) ou séquentielle (ouverture-arrêt-fermeture-arrêt).	
F 8 Commande [2-3P]	0 = Ouverture piétonne (par défaut) / 1 = Ouverture partielle
Depuis le dispositif de commande connecté sur 2-3P, cette fonction permet l'exécution de l'ouverture piétonne (ouverture totale du vantail de M2) ou de l'ouverture partielle (ouverture partielle du vantail de M2 : le degré d'ouverture dépend du pourcentage de réglage de la course configuré avec F36).	
F 9 Détection obstacle avant démarrage	OFF= Désactivée (par défaut) / ON= = Activée
Quand le portail est fermé, ouvert ou après un arrêt total, le moteur reste arrêté si les dispositifs de sécurité (photocellules ou bords sensibles) détectent un obstacle.	

F 10 Sortie signalisation portail ouvert ou activation serrure électrique	0 = allumée quand le portail est ouvert et en mouvement (par défaut) 1 = en phase d'ouverture, clignote toutes les demi-secondes, en phase d'ouverture, clignote toutes les secondes, allumée en permanence quand le portail est ouvert, éteinte avec portail fermé 2 = serrure électrique activée.
Signale l'état du portail. Le dispositif de signalisation est connecté sur 10-5 ou bien active la serrure électrique connectée à la sortie 17 V du transformateur et sur la borne 5.  Dans ce dernier cas, connecter un fusible de 3,15 A.	
F 11 Encodeur	ON= Activée (par défaut) / OFF = Désactivée
Gestion des ralentissements, de la détection des obstacles et de la sensibilité.	
F 12 Départ ralenti	OFF= Désactivée (par défaut) / ON= = Activée
Le portail démarre lentement pendant quelques secondes à chaque commande d'ouverture ou de fermeture.	
F 13 Poussée en phase de fermeture	OFF= désactivée (par défaut) / 1 = poussée minimum / 2 = poussée moyenne / 3 = poussée maximum
En fin de course en fermeture, les motoréducteurs poussent brièvement contre les vantaux.	
F 14 Sélection type capteur	0 = commande avec capteur transpondeur ou lecteur de cartes magnétiques 1 = commande avec clavier à code (par défaut)
Configuration du type de capteur pour la commande de l'automatisme.	
F 16 Coup de bélier	OFF= Désactivée (par défaut) / ON= = Activée
Avant chaque manœuvre d'ouverture et de fermeture les vantaux poussent contre la butée pour faciliter le déblocage de la serrure de verrouillage électrique. Le temps de poussée est configuré par F26.	
F 18 Lampe supplémentaire	0 = Clignotante (par défaut) / 1 = Cycle
Sortie sur le contact 10-E. Feu clignotant : clignote durant les phases d'ouverture et de fermeture du portail. Cycle : reste allumée du début de l'ouverture à la fermeture totale, y compris pendant le temps d'attente avant la fermeture automatique.	
F 19 Temps fermeture automatique	OFF= Désactivée (par défaut) / 1 = 1 seconde / ... / 180 = 180 secondes
L'attente avant la fermeture automatique démarre lorsque le point de fin de course a été atteint en phase d'ouverture pendant un délai réglable entre 1 et 180 secondes. L'intervention des dispositifs de sécurité en cas de détection d'un obstacle, après un arrêt total ou à défaut de tension, désactive la fermeture automatique.	
F 20 Temps fermeture automatique après ouverture partielle	OFF= Désactivée (par défaut) / 1 = 1 seconde / ... / 180 = 180 secondes
L'attente avant la fermeture automatique démarre après une commande d'ouverture partielle. Cette attente peut être réglée entre 1 et 180 secondes. L'intervention des dispositifs de sécurité en cas de détection d'un obstacle, après un arrêt total ou à défaut de tension, désactive la fermeture automatique.	
F 21 Temps préclignotement	OFF= Désactivée (par défaut) / 1 = 1 seconde / ... / 10 = 10 secondes
Réglage du temps de préclignotement du feu clignotant connecté sur 10-E avant chaque manœuvre. Le temps de préclignotement peut être réglé entre 1 et 10 secondes.	

F 22 Temps fonctionnement	5 = 5 secondes /... / 120 = 120 secondes (par défaut) /... / 180 = 180 secondes
Temps de fonctionnement des moteurs, en ouverture et en fermeture. Peut se régler entre 5 secondes et 180 secondes.	
F 23 Temps retard en ouverture	0 = 0 seconde /... / 2 = 2 secondes (par défaut) /... / 10 = 10 secondes.
Après une commande d'ouverture, le motoréducteur M1 part en retard. Le temps de retard peut être réglé entre 0 et 10 secondes.	
F 24 Temps retard en fermeture	0 = 0 seconde /... / 5 = 5 secondes (par défaut) /... / 25 = 25 secondes
Après une commande de fermeture ou après la fermeture automatique, le motoréducteur M2 part en retard. Le temps de retard peut être réglé entre 0 et 25 secondes.	
F 26 Temps coup de bélier	1 = 1 seconde (par défaut) / 2 = 2 secondes
Après une commande d'ouverture et de fermeture, le motoréducteur pousse contre la butée pendant un temps réglable entre 1 seconde et 2 secondes.	
F 27 Temps serrure	1 = 1 seconde (par défaut) / 4 = 4 secondes
Après une commande d'ouverture et de fermeture, la serrure électrique se débloque pendant un temps réglable entre 1 seconde et 4 secondes.	
F 28 Vitesse course	60 = Vitesse minimale /... / 100 = Vitesse maximale (par défaut)
Configuration de la vitesse d'ouverture et de fermeture du portail, calculée en pourcentage.  Pour les motoréducteurs FA7024CB, la vitesse minimum est 50.	
F 30 Vitesse ralentissement	10 = Vitesse minimale /... / 50 = Vitesse (par défaut) /... / 60 = Vitesse maximale
Configuration de la vitesse de ralentissement à l'ouverture et à la fermeture du portail, calculée en pourcentage.  Pour les motoréducteurs FA7024CB, la vitesse minimum est 30.	
F 33 Vitesse réglage	20 = Vitesse minimale /... / 50 = Vitesse (par défaut) /... / 60 = Vitesse maximale
Configuration de la vitesse des motoréducteurs durant la phase de réglage, calculée en pourcentage.	
F 34 Sensibilité course	10 = sensibilité maximale /... / 100 = sensibilité minimale (par défaut)
Réglage de la sensibilité de détection des obstacles durant la course.	
F 35 Sensibilité ralentissement	10 = sensibilité maximale /... / 100 = sensibilité minimale (par défaut)
Réglage de la sensibilité de détection des obstacles durant le ralentissement.	
F 36 Réglage ouverture partielle	10 = 10% de la course /... / 40 = 40% de la course (par défaut) /... / 80 = 80% de la course
Réglage, en pourcentage sur la course totale, de l'ouverture de la porte.	
F 37 Point ralentissement ouverture de M1	1 = 1% de la course /... / 25 = 25% de la course (par défaut) /... / 60 = 60% de la course
Réglage en pourcentage sur la course totale, du point initial du ralentissement en ouverture du moteur M1.  Cette fonction n'apparaît qu'en cas de fonction Encodeur activée.	
F 38 Point de ralentissement fermeture de M1	1 = 1% de la course /... / 25 = 25% de la course (par défaut) /... / 60 = 60% de la course
Réglage en pourcentage sur la course totale, du point initial du ralentissement en fermeture du moteur M1.  Cette fonction n'apparaît qu'en cas de fonction Encodeur activée.	

F 39 Point de rapprochement en ouverture de M1	1 = 1% de la course / ... / 10 = 10% de la course (par défaut)
Réglage en pourcentage sur la course totale, du point initial de la phase de rapprochement en ouverture du moteur M1.  Cette fonction n'apparaît qu'en cas de fonction Encodeur activée.	
F 40 Point de rapprochement en fermeture de M1	1 = 1% de la course / ... / 10 = 10% de la course (par défaut)
Réglage en pourcentage sur la course totale, du point initial de la phase de rapprochement en fermeture du moteur M1.  Cette fonction n'apparaît qu'en cas de fonction Encodeur activée.	
F 41 Point de ralentissement en ouverture de M2	1 = 10% de la course / ... / 25 = 25% de la course (par défaut) / ... / 60 = 60% de la course
Réglage en pourcentage sur la course totale, du point initial du ralentissement en ouverture du moteur M2.  Cette fonction n'apparaît qu'en cas de fonction Encodeur activée.	
F 42 Point de ralentissement en fermeture de M2	1 = 10% de la course / ... / 25 = 25% de la course (par défaut) / ... / 60 = 60% de la course
Réglage en pourcentage sur la course totale, du point initial du ralentissement en fermeture du moteur M2.  Cette fonction n'apparaît qu'en cas de fonction Encodeur activée.	
F 43 Point de rapprochement en ouverture de M2	1 = 1% de la course / ... / 10 = 10% de la course (par défaut)
Réglage en pourcentage sur la course totale, du point initial de la phase de rapprochement en ouverture du moteur M2.  Cette fonction n'apparaît qu'en cas de fonction Encodeur activée.	
F 44 Point de rapprochement en fermeture de M2	1 = 1% de la course / ... / 10 = 10% de la course (par défaut)
Réglage en pourcentage sur la course totale, du point initial de la phase de rapprochement en fermeture du moteur M2.  Cette fonction n'apparaît qu'en cas de fonction Encodeur activée.	
F 46 Nombre moteurs	OFF= M1 et M2 (par défaut) / ON= M2
Pour la configuration du nombre de moteurs connectés à l'armoire de commande.	
F 49 Gestion connexion série	OFF= Désactivée (par défaut) / 3 = CRP
Pour activer le fonctionnement Came Remote Protocol.	
F 50 Enregistrement données	OFF= Désactivée (par défaut) / ON= Activée
Sauvegarde dans la mémoire des utilisateurs et des configurations mémorisées.  Cette fonction n'apparaît que si la carte mémoire est enfichée sur la carte électronique.	
F 51 Lecture données	OFF= Désactivée (par défaut) / ON= Activée
Téléchargement des données sauvegardées dans la mémoire.  Cette fonction n'apparaît que si la carte mémoire est enfichée sur la carte électronique.	
F 56 Numéro périphérique	1 ----> 255
Pour la configuration du numéro du périphérique entre 1 et 255 pour chaque carte électronique en cas d'installation à plusieurs automatismes.	

F 63 Modification vitesse COM	0 = 1200 Bauds / 1 = 2400 Bauds / 2 = 4800 Bauds / 3 = 9600 Bauds / 4 = 14400 Bauds / 5 = 19200 Bauds / 6 = 38400 Bauds / 7 = 57600 Bauds / 8 = 115200 Bauds
Pour la configuration de la vitesse de communication utilisée dans le système de connexion CRP (Came Remote Protocol).	
F 65 Entrée sans fil RIO-EDGE [T1]	OFF= Désactivée (par défaut) / 7 = P7 / 8 = P8
Dispositif de sécurité sans fil (RIO-EDGE) associé à une fonction à choisir parmi celles prévues : P7 = réouverture durant la fermeture, P8 = refermeture durant l'ouverture. Pour la programmation, voir les instructions fournies avec l'accessoire.  Cette fonction n'apparaît que si la carte RIO-CONN est enfichée sur la carte électronique.	
F 66 Entrée sans fil RIO-EDGE [T2]	OFF= Désactivée (par défaut) / 7 = P7 / 8 = P8
Dispositif de sécurité sans fil (RIO-EDGE) associé à une fonction à choisir parmi celles prévues : P7 = réouverture durant la fermeture, P8 = refermeture durant l'ouverture. Pour la programmation, voir les instructions fournies avec l'accessoire.  Cette fonction n'apparaît que si la carte RIO-CONN est enfichée sur la carte électronique.	
F 67 Entrée sans fil RIO-CELL [T1]	OFF= Désactivée (par défaut) / 1 = P1 / 2 = P2 / 3 = P3 / 4 = P4
RIO-CELL est associé à une fonction à choisir parmi celles prévues : P1 = réouverture durant la fermeture ; P2 = refermeture durant l'ouverture ; P3 = arrêt partiel ; P4 = attente obstacle. Pour la programmation, voir les instructions fournies avec l'accessoire.  Cette fonction n'apparaît que si la carte RIO-CONN est enfichée sur la carte électronique.	
F 68 Entrée sans fil RIO-CELL [T2]	OFF= Désactivée (par défaut) / 1 = P1 / 2 = P2 / 3 = P3 / 4 = P4
RIO-CELL est associé à une fonction à choisir parmi celles prévues : P1 = réouverture durant la fermeture ; P2 = refermeture durant l'ouverture ; P3 = arrêt partiel ; P4 = attente obstacle. Pour la programmation, voir les instructions fournies avec l'accessoire.  Cette fonction n'apparaît que si la carte RIO-CONN est enfichée sur la carte électronique.	
U 1 Insertion utilisateur	1 = Commande pas-à-pas (ouverture-fermeture) / 2 = Commande séquentielle (ouverture-arrêt-fermeture-arrêt) / 3 = Commande ouverture uniquement / 4 = Commande partielle
Insertion utilisateurs (max. 25 utilisateurs) et attribution à chacun d'eux d'une fonction à choisir parmi les fonctions prévues. L'insertion doit être effectuée au moyen d'un émetteur ou d'un autre dispositif de commande (voir paragraphe INSERTION UTILISATEUR AVEC COMMANDE ASSOCIÉE).	
U 2 Suppression utilisateur	
Suppression d'un seul utilisateur (voir paragraphe ÉLIMINATION D'UN SEUL UTILISATEUR).	
U 3 Suppression utilisateurs	OFF= Désactivée / ON= = Élimination de tous les utilisateurs
Suppression de tous les utilisateurs.	
U 4 Décodage code radio	Sélectionner le type de codage radio de l'émetteur que l'on souhaite mémoriser sur la carte électronique. △ A la sélection d'un codage radio, tous les émetteurs mémorisés sont automatiquement effacés.  Le codage TWIN permet la mémorisation de plusieurs utilisateurs avec le même code (Key block). 1 = toutes les séries (par défaut) / 2 = uniquement série Code Tournant / 3 = uniquement série TWIN

A 1 Type moteur	1 = SWN20 - SWN25 (par défaut) / 2 = FA7024CB
Sélection du motoréducteur utilisé pour l'installation.	
A 2 Test moteurs	OFF= Désactivée / ON= Activée
Test permettant de contrôler le sens de rotation des motoréducteurs (voir paragraphe TEST MOTEURS).	
A 3 Auto-apprentissage de la course	OFF= Désactivée / ON = Activée
Réglage automatique de la course du portail (voir paragraphe AUTO-APPRENTISSAGE DE LA COURSE). Cette fonction n'apparaît qu'en cas d'activation de la fonction Encodeur.	
A 4 RàZ paramètres	OFF= Désactivée / ON = Activée
Attention ! Les configurations par défaut sont remises à zéro et l'auto-apprentissage de la course est effacé.	
A 5 Calcul manœuvres	OFF=Nombre de manœuvres effectuées / 1 =Élimination de toutes les manœuvres
Permet de visualiser le nombre de manœuvres effectuées ou de les éliminer (001 = 100 manœuvres ; 010 = 1000 manœuvres ; 100 = 10000 manœuvres ; 999 = 99900 manœuvres ; CSI = intervention d'entretien).	
H 1 Version	
Visualise la version du firmware.	

Test moteurs

Sélectionner A 2.

Appuyer sur ENTER pour confirmer.

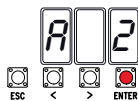

Sélectionner 1 puis appuyer sur ENTER pour confirmer l'opération de test moteurs.

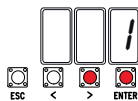

L'écran affichera le message [---] en attendant la commande.

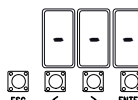

Maintenir enfoncée la touche indiquée par la flèche > et s'assurer que le vantail du deuxième motoréducteur (M2) effectue bien une manœuvre d'ouverture.

Si le vantail exécute une manœuvre de fermeture, inverser les phases du moteur.

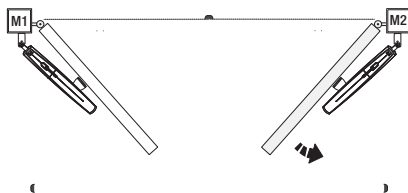

Répéter la même procédure avec la touche indiquée par la flèche < pour contrôler le vantail du premier motoréducteur (M1).

Si le vantail exécute une manœuvre de fermeture, inverser les phases du moteur.

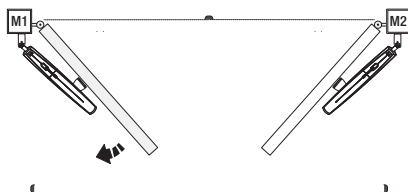
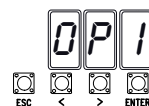

Auto-apprentissage de la course

Avant de régler la course, amener le portail à mi-course, s'assurer que la zone d'actionnement ne présente aucun obstacle et s'assurer de la présence d'une butée d'arrêt mécanique aussi bien à l'ouverture qu'à la fermeture.

Les butées d'arrêt mécanique sont obligatoires.

Important ! Durant le réglage, tous les dispositifs de sécurité seront désactivés.

Sélectionner A 3.

Appuyer sur ENTER pour confirmer.

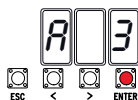

Sélectionner 1 et appuyer sur ENTER pour confirmer l'auto-apprentissage automatique de la course.

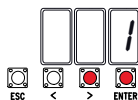

Le vantail du premier motoréducteur effectuera une manœuvre de fermeture jusqu'à la butée d'arrêt...

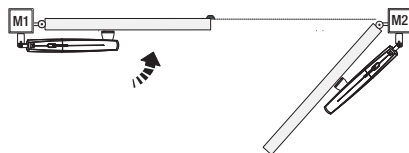
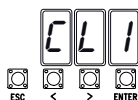

...le vantail du deuxième motoréducteur effectuera ensuite la même manœuvre...

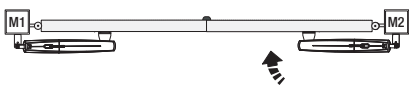

...le vantail du deuxième motoréducteur, effectuera ensuite une manœuvre d'ouverture jusqu'à la butée d'arrêt...

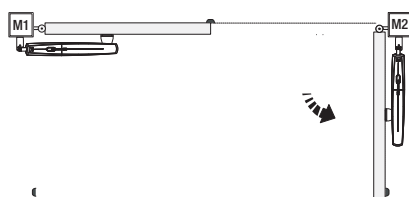
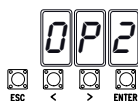

... le vantail du premier motoréducteur effectuera la même manœuvre.

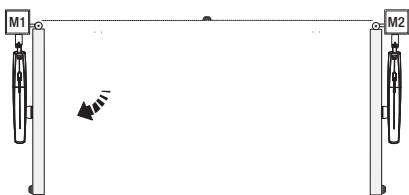
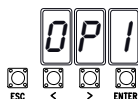

 Les numéros clignotants qui apparaissent durant les opérations d'insertion et d'élimination des utilisateurs sont disponibles et utilisables pour un éventuel utilisateur à insérer (max. 25 utilisateurs).

Insertion utilisateur avec commande associée

Sélectionner U 1.

Appuyer sur ENTER pour confirmer.

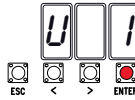

Sélectionner une commande à associer à l'utilisateur.

Les commandes sont :

- pas-à-pas (ouverture-fermeture) = 1 ;
- séquentielle (ouverture-arrêt-fermeture-arrêt) = 2 ;

- ouverture = 3 ;

- ouverture partielle/piétonne = 4.

Appuyer sur ENTER pour confirmer...

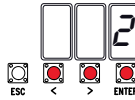

... un numéro de 1 à 25 clignotera pendant quelques secondes.

Envoyer le code depuis l'émetteur ou un autre dispositif de commande (ex. : clavier à code, lecteur de badge).

Associer le numéro à l'utilisateur inséré.

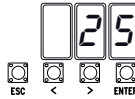

Utilisateur	Commande associée
1 -	
2 -	
3 -	
4 -	
5 -	
6 -	
7 -	
8 -	
9 -	
10 -	
11 -	
12 -	
13 -	
14 -	
15 -	
16 -	
17 -	
18 -	
19 -	
20 -	
21 -	
22 -	
23 -	
24 -	
25 -	

Élimination d'un seul utilisateur

Sélectionner U 2.

Appuyer sur ENTER pour confirmer.

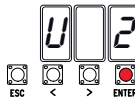

Choisir le numéro de l'utilisateur à éliminer à l'aide des touches signalées par les flèches.

Appuyer sur ENTER pour confirmer...



... l'écran affichera CLr pour confirmer l'élimination.



Carte de mémoire

Pour mémoriser les données relatives aux utilisateurs et à la configuration de l'installation de manière à ce qu'elles soient réutilisables sur une autre carte électronique, voir une autre installation.

Après avoir mémorisé les données, il faut enlever la Memory roll.

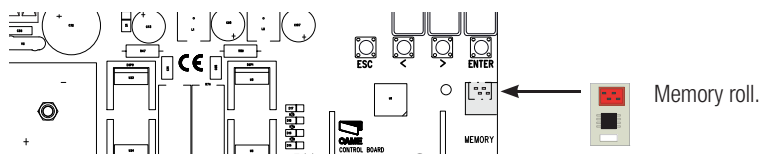
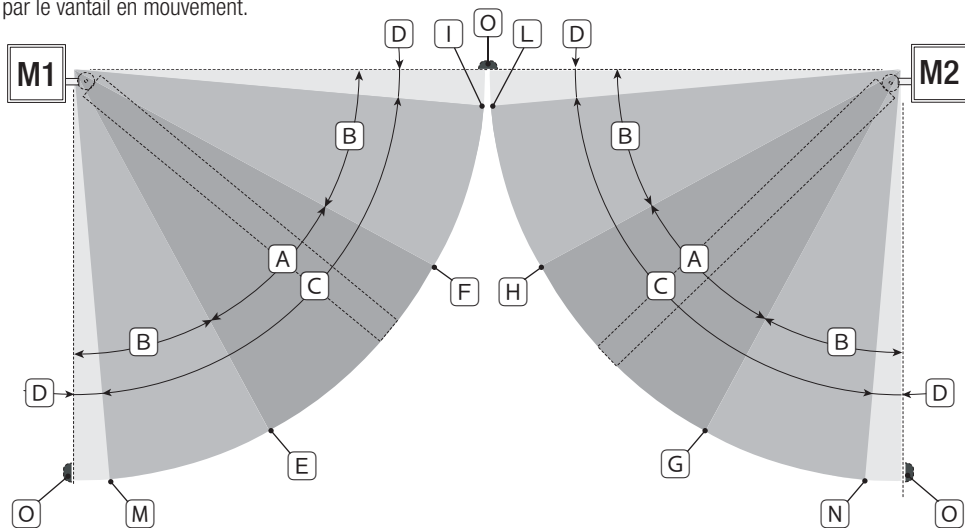

ILLUSTRATION DES ZONES ET DES POINTS DE RALENTISSEMENT ET DE RAPPROCHEMENT

Les zones de la course et les points de ralentissement et de rapprochement sont testés selon les paramètres des Normes Techniques EN 12445 et EN 12453 en ce qui concerne la compatibilité des forces d'impact générées par le vantail en mouvement.



- A = Zone de mouvement à vitesse normale.
- B* = Zone de mouvement au ralenti.
- C = Zone d'intervention de l'encodeur avec inversion du mouvement.
- D = Zone d'intervention de l'encodeur avec arrêt du mouvement.
- E = Point initial de ralentissement en ouverture de M1.
- F = Point initial de ralentissement en fermeture de M1.
- G = Point initial de ralentissement en ouverture de M2.
- H = Point initial de ralentissement en fermeture de M2.
- I** = Point initial de rapprochement en fermeture de M1.
- L** = Point initial de rapprochement en fermeture de M2.
- M** = Point initial de rapprochement en ouverture de M1.
- N** = Point initial de rapprochement en ouverture de M2.
- O = Butées d'arrêt.

* Minimum 600 mm de la butée d'arrêt.

** Configurer le pourcentage de rapprochement par le biais de la fonction F 39 - F 40 pour le premier moteur (M1) et de la fonction F43 - F44 pour le deuxième moteur (M2) de manière à obtenir une distance inférieure de 50 mm par rapport au point de butée d'arrêt.

MESSAGES D'ERREUR

Les messages d'erreur apparaissent à l'écran.

E 1	L'auto-apprentissage de la course a été interrompu par l'activation du bouton d'ARRÊT
E 2	Auto-apprentissage de la course incomplet
E 3	Encodeur cassé
E 4	Erreur test services
E 7	Temps de fonctionnement insuffisant
E 9	Obstacle à la fermeture
E 10	Obstacle à l'ouverture
E 11	Nombre maximum d'obstacles détectés
E 14	Erreur de communication série
E 17	Erreur du système sans fil
E 18	Le système sans fil n'a pas été configuré

OPÉRATIONS FINALES

Fixation du couvercle

Au terme des branchements électriques et de la mise en fonction, mettre le couvercle et le fixer à l'aide des vis.

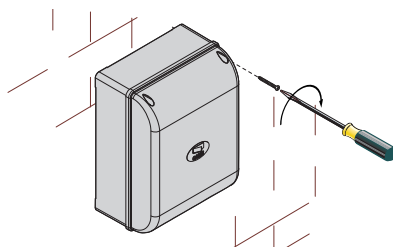

MISE AU REBUT ET ÉLIMINATION

Avant d'effectuer ces opérations, il est toujours recommandé de vérifier les normes spécifiques en vigueur sur le lieu d'installation. Les composants de l'emballage (carton, plastiques, etc.) sont assimilables aux déchets urbains solides et peuvent être éliminés sans aucune difficulté, en procédant tout simplement à la collecte différenciée pour le recyclage.

D'autres composants (cartes électroniques, piles des émetteurs, etc.) peuvent par contre contenir des substances polluantes. Il faut donc les désinstaller et les remettre aux entreprises autorisées à les récupérer et à les éliminer.
NE PAS JETER DANS LA NATURE !

RÉFÉRENCES NORMATIVES

Le produit est conforme aux directives de référence en vigueur.

CAME 

CAME.COM

CAME S.P.A.

Via Martiri Della Libertà, 15
31030 Dosson di Casier - Treviso - Italy
tel. (+39) 0422 4940 - fax. (+39) 0422 4941